

M3 US20 시리즈

사용 설명서

Version 1.3 © 2022



Korea Headquarter Seoul, Korea | sales@m3mobile.co.kr | +82-(0)2-574-0037

Europe Headquarter Frankfurt, Germany | sales_eu@m3mobile.net | +49-(0)-6190-8021829

www.m3mobile.net

Revision

Release date of version 1.0: Jan. 2021

- Initial distribution

Release date of version 1.1: Apr. 2021

- Update of specifications

Release date of version 1.2: July 2021

- Update of content

Release date of version 1.3: Nov. 2022

- Update of specifications

이용 약관

M3 US20 을 구매해 주셔서 감사합니다. 이 단말기는 높은 성능의 데이터 수집과 산업 표준을 만족하는 모바일 통신을 제공합니다. 이 사용 설명서를 통해 사용자들은 US20 시리즈의 특성과 사용법을 알게 될 것입니다.

- 사용 중 발생할 수 있는 사고를 방지하고 안전한 사용을 보장하기 위해 단말기 사용 이전에 이 설명서를 읽어 주세요.
- 이 설명서의 내용은 예고 없이 변경될 수 있습니다.
- 이 설명서는 단말기의 기본 설정값을 기준으로 설명합니다.
- 설명서에 있는 그림과 캡처 사진은 최신 소프트웨어 버전을 기준으로 합니다.
- 이 설명서는 단말기가 모든 옵션을 포함하고 있음을 가정합니다. 이용 가능한 옵션에 대한 세부정보는 현지 유통 업체에 문의하거나 자사 웹사이트를 참고하세요.
(<http://www.m3mobile.co.kr>)
- 자사에서 제공하지 않은 앱을 설치하여 문제가 발생한 경우 법적 책임을 지지 않습니다.
- 사용자의 부주의로 인한 결함 또는 호환성 문제에 대해 법적 책임을 지지 않습니다.
- 사용자에게 의한 저작권 및 특허 침해에 대해 법적 책임을 지지 않습니다.
- 자사는 사용자 환경 또는 단말기 성능을 개선하기 위해 사용자 또는 제 3자가 개발한 앱을 요청할 수 있습니다.
- 단말기 구매 이후에 높은 운영체제 버전이 배포될 수 있습니다. 신규 운영체제에 대한 정보를 알고 싶다면 현지 유통업체에 문의하세요.
- 이 단말기는 전파 스펙트럼을 방해하지 않고 적어도 한 개의 회원국에서 작동합니다.
- 이 사용 설명서는 기술적 또는 편집에 있어 오류가 있을 수도 있습니다.

저작권

Copyright © 2021 M3 Mobile Co., Ltd.

이 사용 설명서는 저작권법에 의해 보호받는 저작물입니다. M3 Mobile 의 사전 서면 동의 없이 사용 설명서의 일부 또는 전체를 복제, 공중 송신, 배포, 번역하거나 전자 매체 또는 기계가 읽을 수 있는 형태로 바꿀 수 없습니다.

등록상표권

- M3 Mobile 및 M3 로고는 M3 Mobile Co., Ltd.의 등록 상표입니다.
- M3 US20 은 M3 Mobile Co., Ltd.의 등록 상표입니다.
- Google, Android, Google Play, YouTube 등 마크는 Google LLC 의 등록 상표입니다.

안전 수칙

- 운전 중 사용하지 마세요.
 - ✓ 교통사고가 발생할 수 있습니다.
 - ✓ 운전 중 제품 사용에 관한 규칙을 준수하세요.
- 젖은 손으로 전원 플러그를 만지지 마세요.
 - ✓ 감전될 수 있습니다.
- 배터리를 사용할 때 주의하세요.
 - ✓ 배터리에 강한 충격을 가하거나 뽀족한 것으로 구멍을 뚫지 마세요.
 - ✓ 배터리에 물을 붓거나 배터리를 물에 담그지 마세요.
 - ✓ 배터리 충전 중인 단말기가 금속 물질에 닿지 않게 하세요.
- 단말기, 배터리, 충전기에 직접적인 열을 가하지 마세요.
 - ✓ 열은 단말기를 손상시키거나 폭발, 화재의 원인이 됩니다.
 - ✓ 단말기가 차량용 거치대에 장착되어 있는 경우, 배터리가 온도 상승으로 인해 폭발할 수 있습니다.
- 천둥번개가 있는 곳에서 단말기를 사용하지 마세요.
 - ✓ 천둥번개로 인해 단말기가 손상되거나 감전의 우려가 있습니다.
- 단말기 사용이 금지되어 있을 때는 전원을 끄세요.
 - ✓ 인체에 유해하거나 파장에 관련된 문제가 발생할 수 있습니다.
 - ✓ 비행기 탑승 시 단말기의 전원을 끄세요. 단말기에서 발생하는 전자기파가 비행기의 전자 장비에 영향을 미칠 수 있습니다.
 - ✓ 병원에 있을 때 단말기의 전원을 끄고 단말기의 사용 규칙을 준수하세요. 단말기에서 발생하는 전자기파가 병원의 의료 장비에 영향을 미칠 수 있습니다.
- 폭발의 위험이 있는 환경에서는 단말기의 전원을 끄세요.

- ✓ 폭발이 발생할 수 있는 환경의 규칙을 준수하세요.
- ✓ 주유 중 단말기의 전원을 끄세요.

- 헤드셋 착용시 주의하세요.
 - ✓ 청각에 손상을 줄 수 있는 장시간 시끄러운 소음에의 노출은 피합니다.
 - ✓ 보행 중 또는 운전 중의 시끄러운 소음은 사용자의 주의를 분산시키고 교통사고를 발생시킬 수 있습니다.

표기된 기호 설명

이 사용 설명서를 읽기 이전에 아래 기호들을 읽어 주세요.



경고 - 제품을 사용할 때 주의하지 않으면 피해를 입을 수 있는 경고 사항



주의 - 제품을 안전하고 올바르게 사용하기 위해 주의해야 할 사항



알림 - 제품을 사용할 때 알아 두면 좋을 참고 사항이나 추가적인 정보

Table of Contents

Contents

Contents	6
1 시작하기	8
1.1 구성품	8
1.1.1 단말기와 액세서리	8
1.2 배터리	9
1.2.1 사용 방법	9
1.2.2 배터리 충전하기	10
1.3 전원 켜고 끄기	12
1.3.1 단말기 전원 켜기	12
1.3.2 단말기 전원 끄기	13
1.3.3 절전 모드	14
1.4 메모리 카드	15
1.4.1 외장 메모리 카드 삽입하기	15
1.4.2 데이터 체크하기	16
1.5 SIM 카드	16
1.5.1 SIM 카드 삽입하기	16
2 Basic Use	18
2.1 Features	18
2.2 키 (Key)	18
2.2.1 버튼	18
2.2.2 키패드	19
2.3 홈 화면	21
2.3.1 상태 표시 줄	21
2.3.2 알림 표시 줄	22
2.3.3 홈 화면	23
2.3.4 독 바	24
2.4 데이터 입력	24
2.4.1 가상 키보드	24
2.5 단말기 리셋	25
2.5.1 소프트 리셋 (1)	25
2.5.2 소프트 리셋 (2)	25

2.5.3	공장 초기화	25
2.6	PC 와 연결하기	28
2.6.1	연결 방법.....	28
3	앱 화면 사용하기	29
3.1	전화기 기능.....	29
3.1.1	기본.....	29
3.2	와이파이.....	29
3.2.1	와이파이 기능 설정하기.....	29
3.3	스캐너.....	31
3.3.1	스캐너 사용 방법	31
3.3.2	스캐너 사용하기.....	31
3.4	블루투스.....	33
3.4.1	블루투스 기능 설정하기.....	33
3.4.2	블루투스 연결하기.....	34
3.5	NFC.....	34
3.5.1	NFC 기능 설정하기	34
3.5.2	NFC 기능 연결하기.....	35
4	고급 사용.....	37
4.1	운영체제(OS) 업데이트	37
4.2	키 설정 변환	38
4.3	배터리 핫 스왑.....	41
4.4	급속 충전	42
5	기타.....	43
5.1	US20 시리즈 사양.....	43
5.2	적합성 평가.....	45
5.3	서비스	46
5.2.1	연락처	46

1 시작하기

1.1 구성품

1.1.1 단말기와 액세서리

M3 US20 의 기본 구성품은 아래와 같습니다.



M3 US20

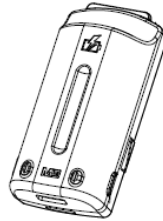

배터리

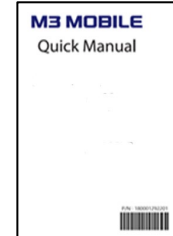

퀵 매뉴얼

만약 구성품 일부가 누락되었거나 파손되었다면, 구입처에 연락 주시기 바랍니다.

※ NOTE

크래들 및 모든 액세서리는 별도로 판매됩니다. 자세한 사항은 US20 액세서리 가이드를 참조하십시오.
크래들은 구매 옵션에 따라 "충전 및 데이터 동기화" 또는 "충전, 데이터 동기화 및 이더넷 연결"을 위한 제품으로 제공됩니다.

장치를 원 제조 용도 이외의 용도로 사용하거나 개조한 경우 전자파에 노출될 수 있습니다.



1.2 배터리

1.2.1 사용 방법

배터리 삽입하기

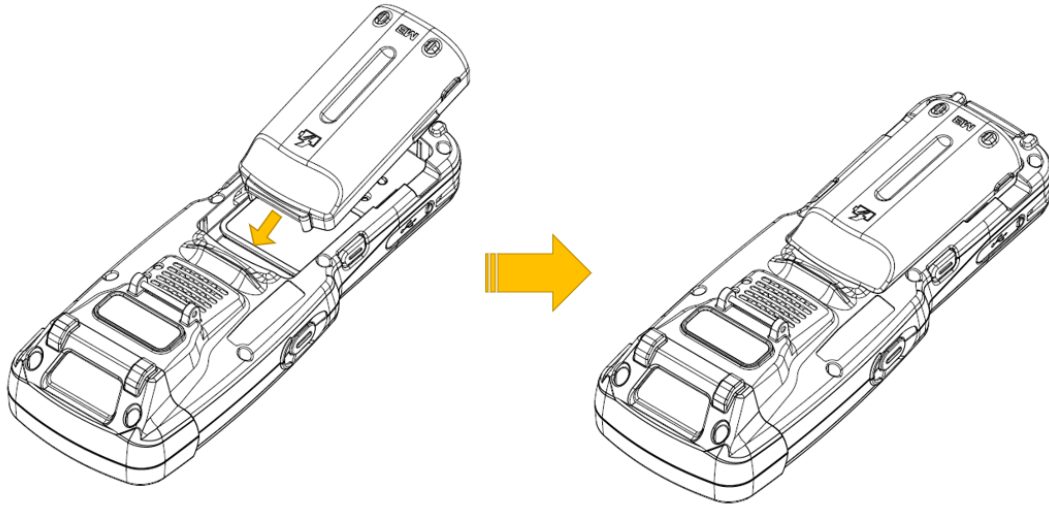
- 방향을 맞추어 아래쪽부터 배터리를 삽입하세요.



M3 US20 은 3.6 V  6,700mAh 또는 3.7V  2,600mAh 리튬이온 배터리를 사용합니다.



- 승인되지 않은 배터리를 사용하면 폭발할 수 있습니다.
- 배터리를 폐기할 때는 올바른 처분 절차를 따라 주세요.
- 배터리가 올바른 방향으로 삽입되었는지 확인하세요.

배터리 분리하기

- 배터리 잠금 버튼을 양쪽에서 길게 누르며 배터리를 제거합니다.

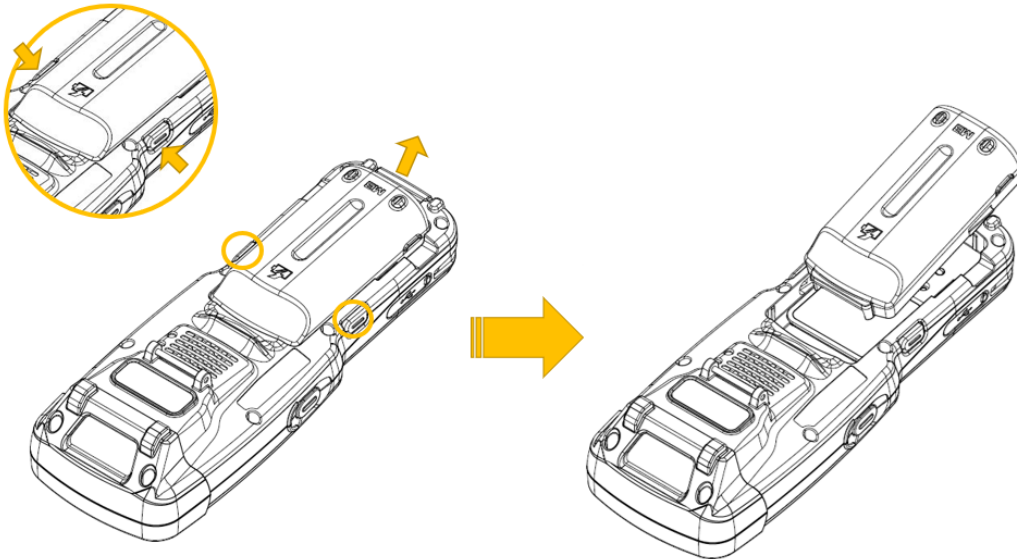

배터리가 정상적으로 제거되지 않으면, 배터리가 구부러지거나 손상될 수 있습니다. 배터리를 제거하기 전에, 작동중인 프로그램을 모두 종료하십시오. 그렇지 않으면 프로그램에 오류가 발생할 수 있습니다.

1.2.2 배터리 충전하기

배터리 부족 경고 메시지가 표시되면 배터리를 충전하십시오.

배터리를 충전하지 않고 단말기를 계속 사용할 경우 단말기의 전원이 꺼질 수 있습니다.

배터리 충전하기

- 배터리를 충전하기 위해 추가로 구입할 수 있는 크래들에 단말기를 연결하십시오.
- 아래 그림과 같이 단말기를 크래들에 장착하면 충전이 시작됩니다

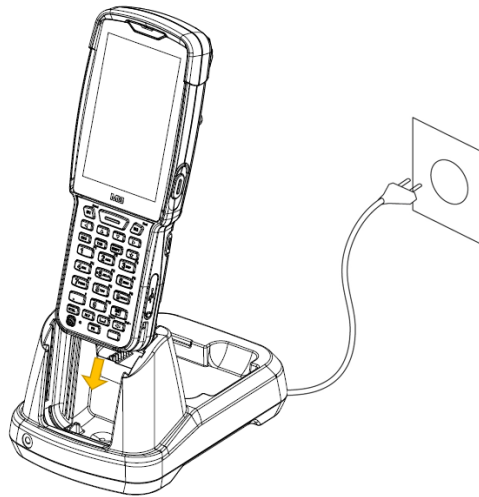

AC 어댑터는 100-240V input, 12V  3A output 환경에서 사용하도록 제작되었습니다. 사용 범위 밖의 전압을 사용할 경우 심각한 손상을 초래할 수 있습니다.

LED 색상	설명
빨간색	배터리 충전 중
초록색	배터리 충전 완료



배터리를 -20°C (-4°F) ~ 60°C (140°F) 온도 이외의 환경에서 사용할 경우, 단말기의 오작동 및 고장이 발생할 수 있습니다.

완전이 방전된 배터리의 경우 충전 완료까지 약 4 시간이 소요됩니다.



- 배터리는 2 년마다 교체하는 것을 권장합니다.
- 배터리를 계속 충전하여 사용할 경우 수명이 단축됩니다.

단말기의 배터리 정보는 화면 아래를 위쪽으로 드래그 →  설정 클릭 → 배터리에서 확인할 수 있습니다.

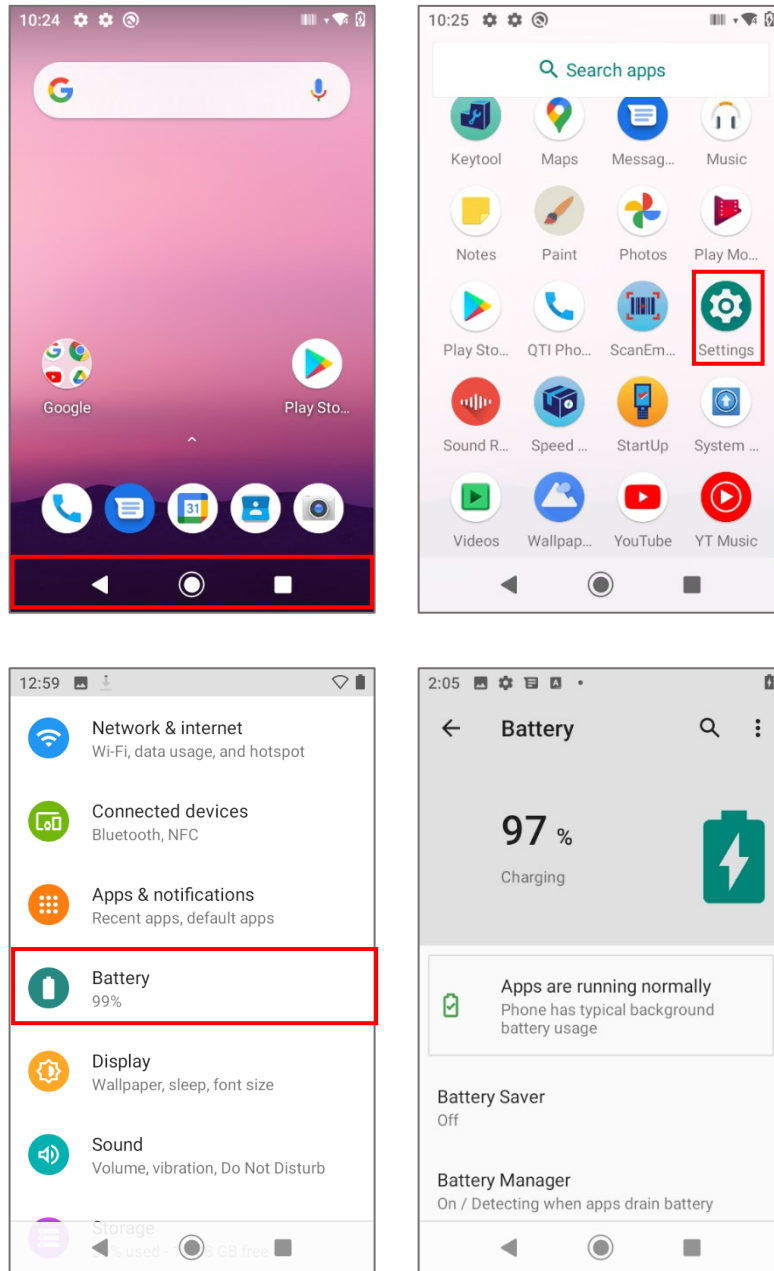

1.3 전원 켜고 끄기

1.3.1 단말기 전원 켜기

단말기가 진동할 때까지 전원 버튼을 눌러 주세요. 단말기가 켜지고 초기 화면이 나타납니다.



배터리가 완전히 방전되면 단말기의 전원을 켤 때 문제가 발생할 수 있습니다. 문제가 발생하면 단말기를 다시 켜기 이전에, 배터리를 충전하세요.

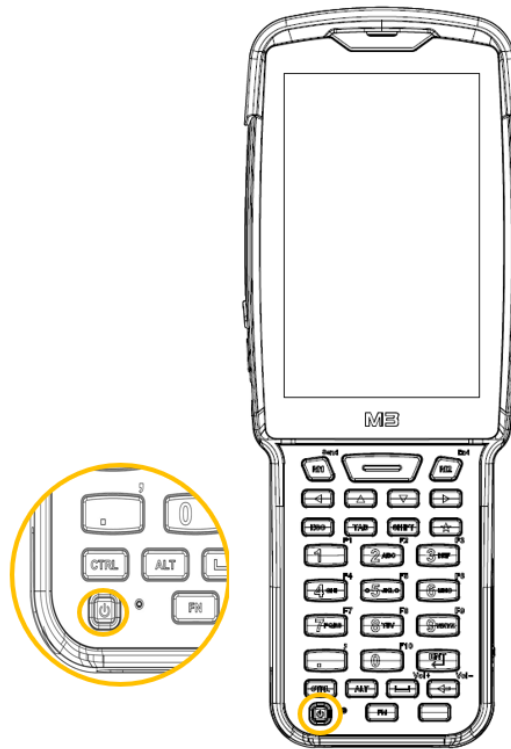

1.3.2 단말기 전원 끄기

전원 버튼을 1 초 이상 누르면 아래 팝업 창이 나타납니다. 전원 끄기 메뉴를 선택하여 전원을 끕니다.

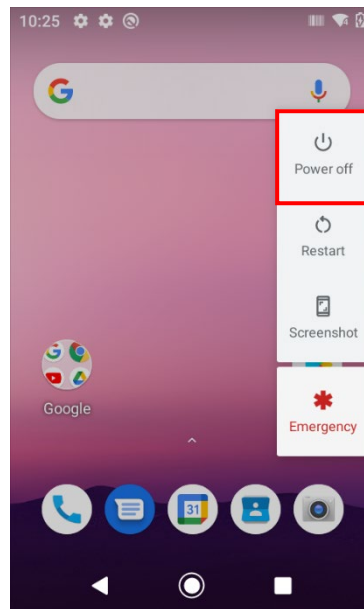

단말기가 작동을 오랜 시간 멈추고 있으면, 전원 버튼을 8 초 이상 눌러 전원을 강제 종료 및 재부팅합니다.

1.3.3 절전 모드

단말기를 장시간 사용하지 않을 경우 M3 US20 이 자동으로 절전 모드로 전환되어 배터리 소모를 줄입니다. 단말기를 절전 모드로 수동으로 설정하려면 전원 버튼을 한 번 누릅니다.

기본적으로 단말기를 30 초 이상 사용하지 않으면 절전 모드로 전환됩니다. 기기가 절전 모드로 전환되는 시간은 아래와 같이 사용자가 설정할 수 있습니다.

화면 아래를 위쪽으로 드래그 →  설정 클릭 → 디스플레이 → 화면 자동 잠금 시간을 선택해 절전 모드로 전환되는 시간을 설정합니다.

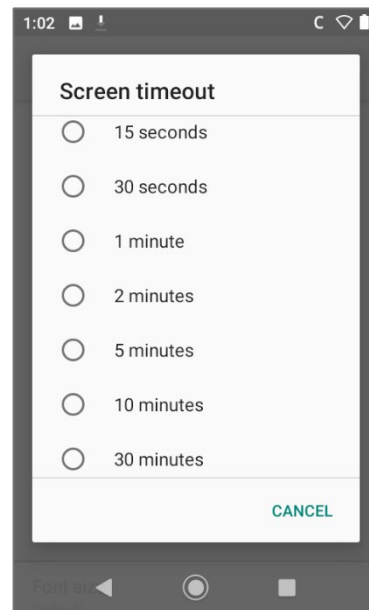
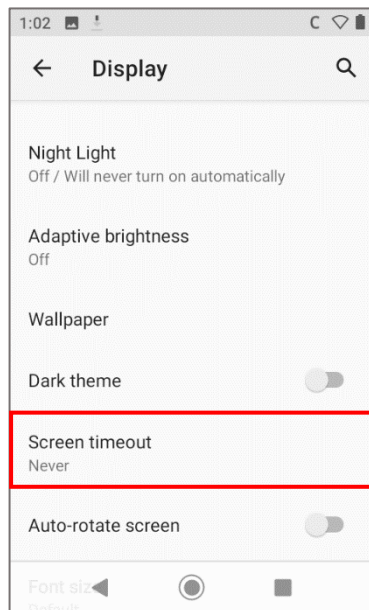
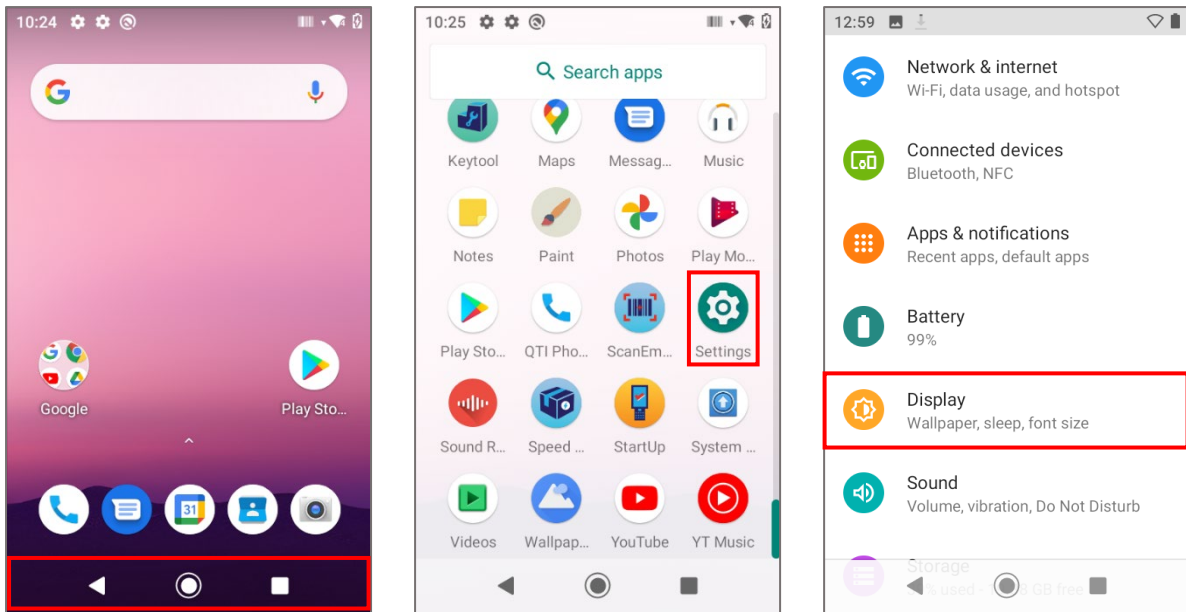

1.4 메모리 카드

1.4.1 외장 메모리 카드 삽입하기

Micro-SD 카드는 M3 US20 의 외장 메모리로 사용됩니다. 배터리를 분리한 후 Micro-SD 카드 슬롯에 메모리 카드를 삽입하세요.

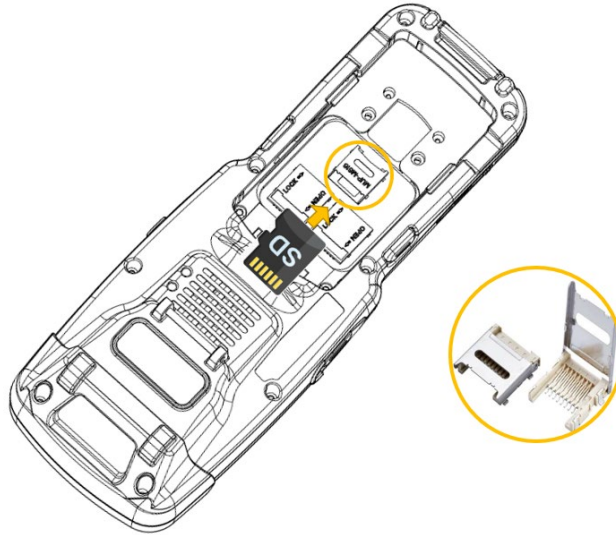

Micro-SD 카드를 삽입하려면,

1. 단말기 후면의 배터리 커버를 제거하고 배터리를 꺼냅니다.
2. Micro-SD 카드 홀더를 위로 밀어 엽니다.
3. Micro-SD 카드를 올바른 방향으로 놓습니다.
4. Micro-SD 카드 홀더를 아래로 밀어 잠급니다.



M3 US20 에 사용되는 Android™ 10 운영체제는 외장 메모리를 512 GB 까지 지원합니다.

1.4.2 데이터 체크하기

Micro-SD 카드에 저장된 정보를 확인하려면 **화면 아래를 위쪽으로 드래그** → **설정** 클릭 →



파일 또는  **파일 매니저** 클릭 → **메뉴** → **SD 카드**

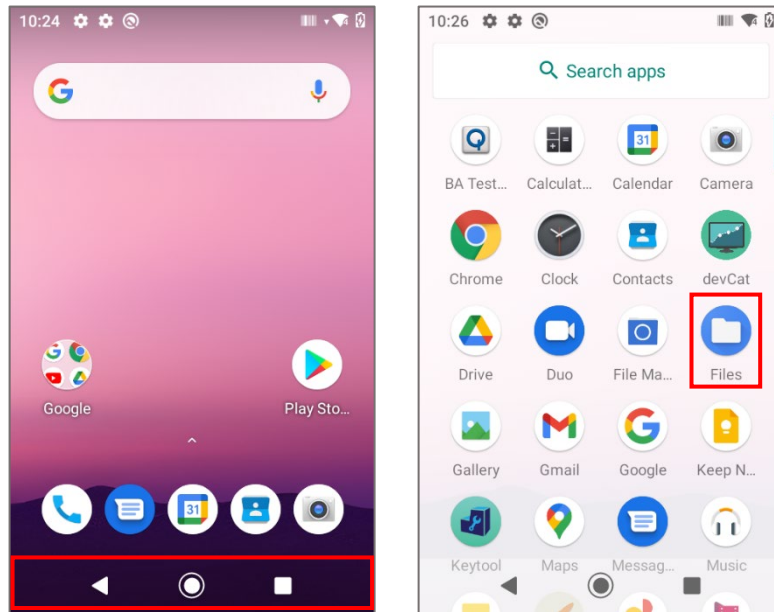

1.5 SIM 카드

1.5.1 SIM 카드 삽입하기

SIM 카드는 모바일 통신을 통한 음성 통화 및 데이터 전송 등을 지원합니다. SIM 카드는 각 지역 네트워크 공급업체에서 검증받은 카드여야 합니다.

.

SIM 카드를 삽입하려면,

1. 단말기 후면의 배터리 커버를 제거하고 배터리를 꺼냅니다.
2. SIM 카드 홀더를 위로 밀어 엽니다.
3. SIM 카드를 올바른 방향으로 놓습니다.
4. SIM 카드 홀더를 아래로 밀어 잠급니다.

SIM 카드의 앞 또는 뒤가 듀얼 슬롯에 연결 가능할 것입니다.

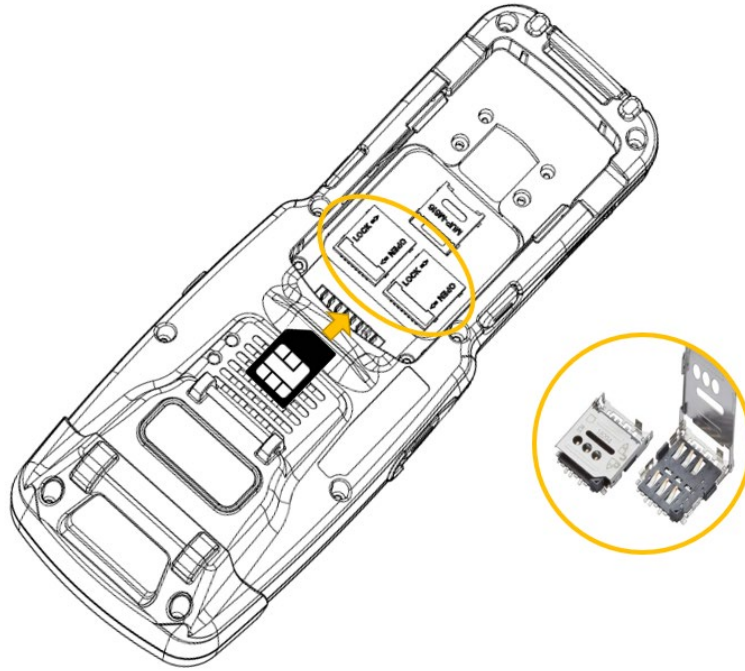

SIM 카드를 삽입한 후 SIM 카드 홀더를 닫고 아래 방향으로 잠급니다.

전화 사용법에 관해서는 [전화기 기능](#)을 참조하세요.

2 Basic Use

2.1 Features

Device Layout

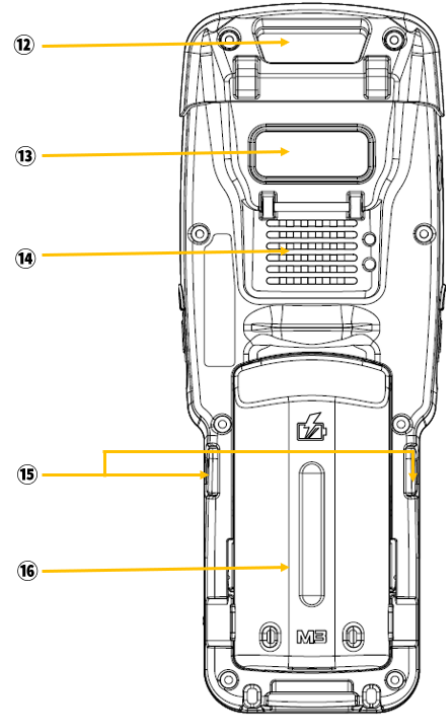
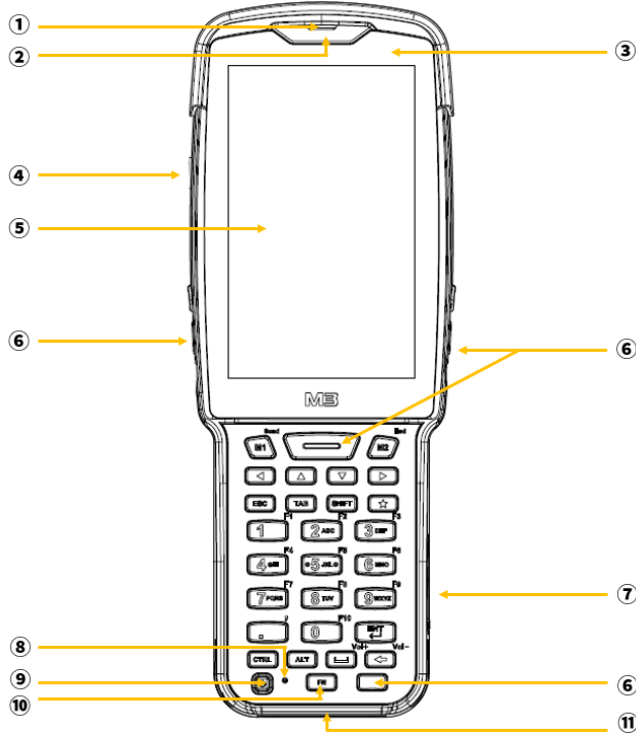

- ① 수화부
- ② 충전 LED
- ③ 센서
- ④ 이어잭
- ⑤ 화면
- ⑥ 스캐너 버튼

- ⑦ C-타입 USB
- ⑧ 마이크
- ⑨ 전원 버튼
- ⑩ 기능 버튼
- ⑪ 충전 연결부

- ⑫ 스캐너
- ⑬ 후면 카메라
- ⑭ 스피커
- ⑮ 배터리 잠금 버튼
- ⑯ 배터리

2.2 키 (Key)

2.2.1 버튼

버튼	설명
스캐너	스캐너 프로그램 실행 중에 스캐너를 작동합니다.
기능	설정된 기능을 작동시킵니다.
파워	화면은 On/Off 하거나 전원을 On/Off 합니다.

2.2.2 키패드

M3 US20 는 아래와 같이 세가지 종류의 키패드를 선택적으로 사용할 수 있다.



Numeric (30 keys)





Function Numeric (42 keys)



Alpha Numeric (51 keys)

키	설명
M1 / M2	키패드의 반복적인 입력을 자동화하기 위한 키이며, Keytool App 에서 M1/M2 키에 할당된 동작을 하도록 설정합니다.
Scan (yellow)	ScanEmul App 에 사용되며 바코드를 스캔하려면 이 키를 누릅니다. 단말기 측면에 있는 스캔 키와 동일한 기능을 합니다.
Scroll Keys (Left / Up / Down / Right)	한 항목에서 다른 항목으로 위, 아래, 왼쪽 또는 오른쪽으로 이동합니다. 지정된 값을 늘리거나 줄일 수 있습니다.
ESC	현재 작업을 종료하는 기능입니다.
CTRL	일반 키보드의 Ctrl 과 동일하게 다른 키와 조합하여 누르는 수정 키이며 활성화되어 있을 경우, 아이콘(C)이 상태 표시줄에 나타납니다.
ALT	일반 키보드의 Alt 와 동일하게 다른 키와 조합하여 누르는 수정 키이며 활성화되어 있을 경우, (A)이 상태 표시줄에 나타납니다.
Shift	일반 키보드의 Shift 와 동일하게 다른 키와 조합하여 누르는 수정 키입니다. Shift 키를 누르면 Shift 아이콘 (▲)이 상태 표시줄에 나타납니다. Shift 키를 연속으로 두 번 누르면 Shift 를 유지할 수 있습니다. (▲)

TAB	커서 이동을 하는 기능입니다.
Alpha (Orange)	주황색 알파 키를 눌러 대체 알파벳 문자 (키패드에 주황색으로 표시됨)를 활성화합니다. 알파 아이콘 ()이 상태 표시줄에 나타납니다. 주황색 알파 키를 다시 눌렀다 놓으면 기본 키패드 기능으로 돌아갑니다.
FN (Blue)	파란색 FN 키를 눌러 대체 기능 (키패드에 파란색으로 표시됨)를 활성화합니다. FN 아이콘 ()이 상태 표시줄에 나타납니다. FN 키를 연속으로 두 번 누르면 FN 기능을 유지할 수 있습니다. ()
★	화면에 9 개의 추가 기호표를 3x3 로 활성화합니다. 연속으로 두 번 누르면 추가 기호표를 유지할 수 있습니다. ★ 설정을 바꾸려면 Keytool App 을 사용하십시오.
Power (Red)	전원 키를 한 번 눌러 단말기의 절전 모드를 활성화합니다. 전원 키를 길게 누르면 종료/다시 시작/스크린샷/긴급 전화를 사용할 수 있는 메뉴가 나타납니다.
SPACE	일반 키보드의 Space 와 동일하게 Text 입력 화면에서 띄어 쓰기를 입력합니다.
BKSP	일반 키보드의 Backspace 와 동일하게 Text 입력 화면에서 문자를 지우는 기능을 합니다.
ENT	일반 키보드의 Enter 와 동일한 기능을 하며 Text 입력 화면에서 개행이나 특정 조건에서 확인, 선택 등의 기능을 합니다.
Numeric (30 keys)	숫자 키패드를 기본값으로 사용합니다. 주황색 알파 키를 활성화하면 알파벳 문자를 사용할 수 있고, 파란색 FN 키를 활성화하면 F1~F10, 볼륨 조절 기능을 추가로 사용할 수 있습니다.
Function Numeric (42 keys)	숫자 키패드와 특수 기능 키패드를 기본값으로 사용합니다. 주황색 알파 키를 활성화하면 알파벳 문자를 사용할 수 있습니다.
Alpha Numeric (51 keys)	숫자 키패드와 알파벳 문자 키패드를 기본값으로 사용합니다. 주황색 알파 키를 활성화하면 스크롤 키를 사용할 수 있고, 파란색 FN 키를 활성화하면 F1~F10, 볼륨 조절 기능을 추가로 사용할 수 있습니다.

2.3 홈 화면

단말기가 켜지면, 다음 화면이 나타납니다. 화면은 6 개 부분으로 구성되어 있습니다.

알림 표시 줄 ←

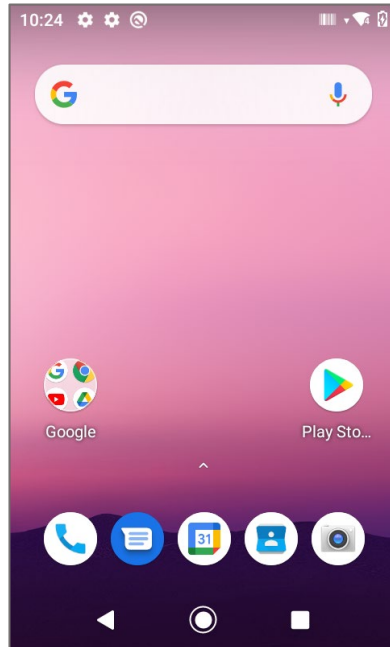

⇒ 상태 표시 줄

⇒ 퀵 서치 바

⇒ 홈 화면

⇒ 독 바

⇒ 네비게이션 바

















2.3.1 상태 표시 줄

상태 표시 줄은 단말기의 상태를 나타냅니다.

아이콘	아이콘 이름	설명
	배터리	배터리 충전 상태 또는 배터리 잔량
	통화	통화의 세기 또는 신호 없음
	소리/진동	단말기의 소리 또는 진동 상태
	와이파이	와이파이 연결됨/끊어짐
	블루투스	블루투스 연결됨
	GPS	위치 데이터 추적 상태
	알람	알람 활성화 상태
	비행기 모드	비행기 모드 활성화
	SIM 카드 없음	SIM 카드 연결 안 됨
	FN 키	Function 키













2.3.2 알림 표시 줄

알림 표시 줄은 단말기의 알림을 나타냅니다.

아이콘	아이콘 이름	설명
	더보기	알림이 더 있음
	동기화	데이터가 동기화 중임
	일정	일정을 나타냄
	와이파이	개방형 와이파이 네트워크가 사용 가능함
	음악	음악이 재생 중임
	동기화	데이터 동기화 중 오류가 발생함
	업로드	데이터를 업로드 중임
	다운로드	데이터를 다운로드 중임
	SD 카드 용량 다 참	SD 카드의 용량이 가득 참
	USB	단말기가 USB에 연결됨
	디버깅	USB 디버깅을 사용할 수 있음
	메시지 수신	수신된 메시지가 있음
	부재중 전화	부재중 전화가 있음
	와이파이 핫스팟	핫스팟이 활성화됨
	USB 테더링	USB 테더링이 활성화됨
	블루투스 테더링	블루투스 테더링이 활성화됨
	가상 사설망(VPN)	가상 사설망(VPN)에 연결됨





2.3.3 홈 화면

홈 화면에는 주요 프로그램들의 단축 아이콘이 있습니다. 아이콘은 추가하거나 삭제할 수 있습니다.

아이콘	아이콘 이름	설명
	Google	필요한 항목을 찾고, 관심사를 탐색하고, 중요한 주제에 대한 요약과 최신 정보를 얻으십시오.
	Gmail	푸시 알림을 통해 즉시 메시지를 받고, 온라인 및 오프라인에서 읽고 응답하며, 메시지를 빠르고 많이 찾을 수 있습니다.
	Google Chrome	Chrome 브라우저를 사용하여 단말기를 빠르게 탐색합니다. 탭 동기화로 다른 장치에서 중단한 위치를 선택하고 음성으로 검색하면 다음 검색 중에 데이터 사용량의 최대 60%를 절약할 수 있습니다.
	Google Maps	Google 지도를 사용하여 세계를 탐색하십시오. 마음에 들 만한 장소를 찾고, 관심 있는 기업과 연결하며, 실시간 교통 정보를 이용할 수 있습니다.
	YouTube	음악, 게임, 엔터테인먼트, 뉴스 등에서 세계가 보고 있는 것을 볼 수 있습니다. 채널에 가입하고, 친구와 비디오를 공유하고, 비디오를 편집 및 업로드하고, 모든 장치에서 시청할 수 있습니다.
	Google Drive	Google Drive 는 기기에서 모든 파일을 이용할 수 있는 스마트 온라인 저장 및 백업입니다.
	YouTube Music	원하는 앨범, 싱글, 라이브 공연, 커버 및 리믹스를 쉽게 찾을 수 있습니다
	Google Play Movies & TV	DVD 에 저장되기 전에 최신 영화와 쇼를 구입하거나 대여할 수 있습니다. 또한 이전에 즐겨 보던 영화도 모두 대여할 수 있습니다.
	Google Play Music	음악을 쉽게 찾을 수 있게 해준다. Google 의 추천을 통해 원하는 분위기나 상황에 따라 수백만 곡의 노래를 들을 수 있습니다.
	Google Duo	고품질로 화상 통화를 할 때 사용합니다.
	Google Photos	사람, 장소 등이 자동으로 정리되고 검색될 수 있으며, 사진을 쉽게 찾고 공유할 수 있습니다.
	Google Play	음악, 영화, TV, 책, 잡지, 앱 및 게임을 한 곳에서 즐길 수 있습니다.

2.3.4 독 바

자주 사용하는 프로그램을 빠르게 구동하기 위해 화면 아래쪽에 단축 아이콘을 만들 수 있습니다. 독 바에는 최대 다섯개의 아이콘을 만들 수 있으며 추가, 삭제도 가능합니다.

Icon	Icon Name	Description
	전화	전화를 수신, 발신함
	달력	일정을 관리 또는 예약함
	주소록	주소록을 관리함
	메시지	메시지를 수신, 발신함
	카메라	사진을 찍거나 동영상을 녹화함

2.4 데이터 입력

2.4.1 가상 키보드

데이터 입력 화면이 나오면 가상 키보드가 자동으로 나타납니다.

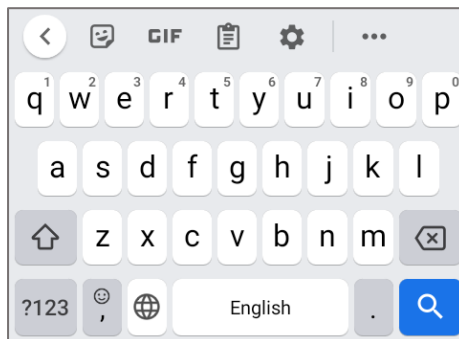

2.5 단말기 리셋

2.5.1 소프트 리셋 (1)

전원 버튼을 길게 누르면 전원 관리 메뉴가 표시됩니다. "다시 시작" 메뉴를 선택합니다.

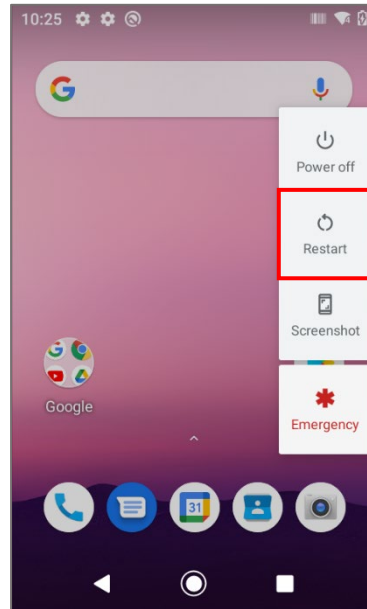

2.5.2 소프트 리셋 (2)

전원 버튼을 30 초 이상 누르십시오. 실행 중인 프로그램이 종료될 것이고, 사용 중인 데이터 또는 파일은 삭제될 것입니다. 그러나 이미 저장된 데이터 또는 파일은 영향을 받지 않습니다.

2.5.3 공장 초기화

만약 심각한 문제가 발생하였거나 문제가 소프트 리셋을 통해 해결되지 않으면, 공장 초기화를 진행하십시오.

공장 초기화를 위해서는 아래 메뉴를 선택하십시오.

화면 아래를 위쪽으로 드래그 →  설정 클릭 → 시스템 → 고급 → 옵션 초기화 → 모든 데이터 삭제(초기화)

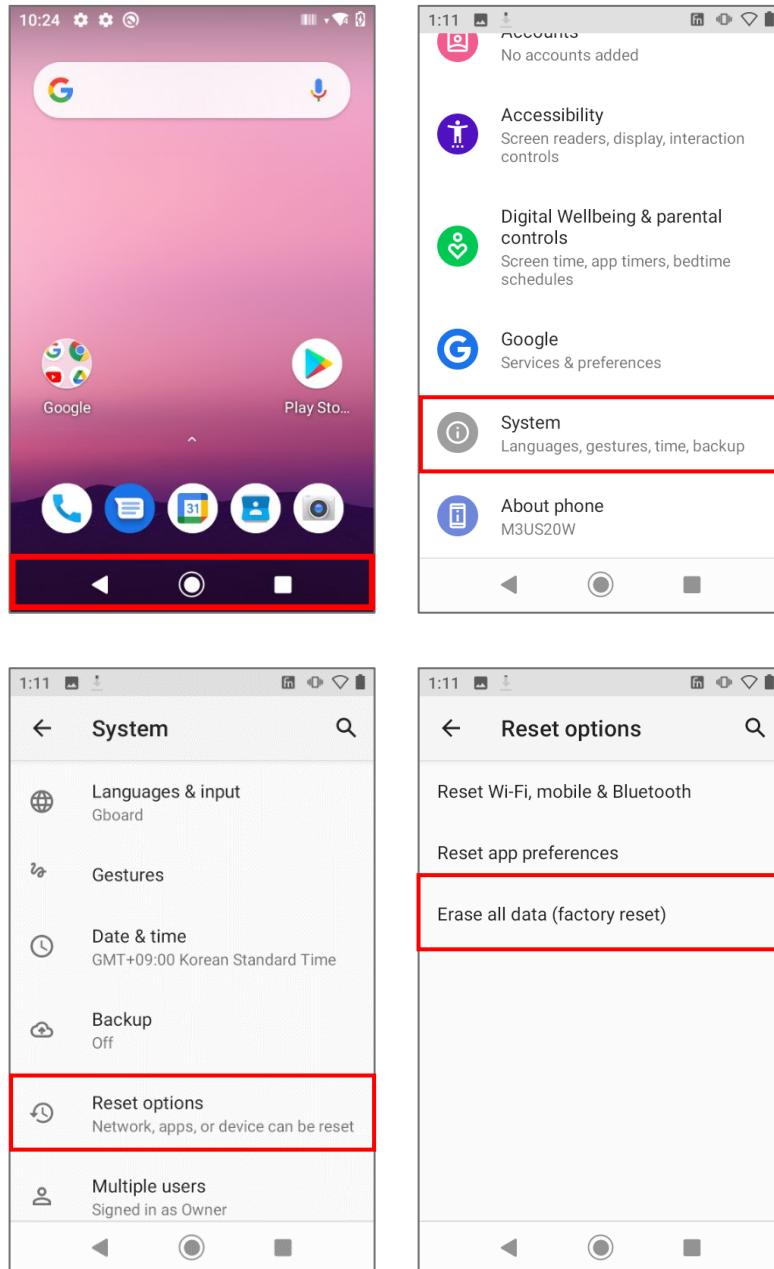

- 내부 SD 카드를 삭제했는지 확인하세요. → 단말기를 초기화하세요. → 모든 자료들이 삭제됩니다.
- 옵션에 따라 내부 SD 카드 또는 Micro-SD 카드가 삭제될 수도 있습니다. 따라서 옵션을 확인해 주세요. 모든 설정이 초기값으로 변경됩니다.

공장 초기화 보호 (FRP) 기능

● 공장 초기화 보호 (FRP) 기능이란?

안드로이드는 화면 잠금, 데이터 암호화를 포함해 고객의 단말기와 정보를 보호할 수 있는 보안 기능을 제공합니다. 데이터 보호 또는 공장 초기화 보호 (FRP)는 안드로이드 롤리팝 5.1 이상에서 지원되는 기능입니다.

FRP는 단말기에 구글 계정을 설치하면 자동으로 활성화됩니다. FRP가 활성화되면 공장 초기화 이후, 예전에 설정해 두었던 구글 계정으로 로그인할 때까지 단말기의 사용을 방지합니다.

● FRP의 작동 방법

공장 초기화를 진행하면 모든 설정이 공장 기본 설정으로 돌아갑니다. 파일과 다운로드한 앱들을 포함한 모든 데이터는 삭제됩니다.

만약 단말기에 구글 계정을 설정했다면 FRP는 활성화되어 있습니다. 즉, 초기화 이후 구글 계정으로 로그인을 해야 합니다. 단말기에 설정된 여러 개의 구글 계정을 갖고 있다면 어떠한 계정으로도 로그인할 수 있습니다.

만약 인증되지 않은 누군가가 다른 방법으로 단말기를 초기화하려고 한다면, 단말기는 구글 계정에 로그인해야만 합니다. 따라서 단말기를 빼앗기거나 잃어버렸더라도 누군가 단말기를 초기화해서 사용할 수 없을 것입니다.

● FRP에 대해 알아야 하는 것들

단말기를 공장 기본 설정으로 초기화하려면 재설정 종료 시 로그인해야 하므로 Google 계정 및 암호를 알고 있어야 합니다.

만약 단말기를 공장 초기화로 재설정하고 싶지만 Google 계정 및 암호가 기억나지 않는 경우 다음 중 하나를 수행할 수 있습니다.

단말기의 계정 설정에 들어가서 계정 이름을 확인하고 비밀번호를 초기화하세요. 또는

<https://www.google.com>에서도 초기화가 가능합니다. 계정에 연결된 모든 단말기와 동기화하려면 24시간이 걸립니다.

단말기를 초기화하기 전에 계정을 삭제하세요.

이미 단말기를 초기화했지만 구글 계정이 생각나지 않을 때 단말기를 사용할 수 없습니다.

이런 경우, 다음과 같이 할 수 있습니다:

여러 개의 구글 계정을 갖고 있지만, 단말기에 설정한 계정이 생각나지 않을 때는

<https://www.google.com/android/devicemanager> 을 방문하세요.

구글 계정으로 로그인해서 계정에 연결된 단말기의 목록을 확인하세요. 목록에서 해당하는 단말기를 찾을 수 없다면 그 단말기는 다른 구글 계정에 연결된 것입니다. 고객의 구글 계정을 찾기 위해 같은 과정을 반복하세요. 등록된 계정을 찾으면, 그것으로 단말기에 로그인하세요.

만약 어떤 구글 계정 정보도 생각나지 않으면 M3 Mobile 의 공인된 공급자에게 구매 증빙과 함께 단말기를 보내세요. M3 Mobile 는 보호 장치 없이 단말기를 초기화하는 방법을 갖고 있습니다.

2.6 PC 와 연결하기

2.6.1 연결 방법

단말기를 PC 에 연결하려면 다음 절차를 수행하십시오.

1. 크래들 또는 USB 를 통해 단말기를 PC 에 연결합니다. 아래와 같은 화면이 나타납니다.

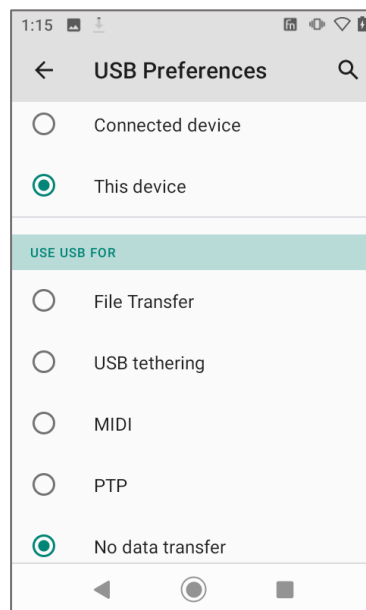

- 충전하기(데이터 전송 안함) - 충전만 가능하며 데이터는 전송되지 않습니다.
- 파일 전송 - 파일을 다른 기기로 전송합니다.
- PTP - 사진 파일을 전송합니다.
- MIDI - 악기 응용 MIDI 입력 용도로 사용할 수 있습니다.

2. PC 가 단말기를 인식하고 자동으로 드라이버를 설치합니다.

3. 드라이버가 완전히 설치되면 파일이 익스플로러를 통해 전달됩니다.

단말기가 PC에 연결되지 않으면 다음을 확인해 보세요.



- 단말기와 PC 사이에 USB 케이블이 잘 연결되었는지 확인해 보세요.
- 단말기의 LCD 화면이 켜져 있는지 확인해 보세요.

위 사항을 확인하고 다시 연결을 시도해 보세요.

3 앱 화면 사용하기

3.1 전화기 기능

M3 US20은 2G (GSM), 3G (UMTS, HSPA+), 4G (LTE) 네트워크를 지원합니다.

본 기기는 인체로부터 1.0 cm 이격하여 사용하는 것을 권장합니다

3.1.1 기본



아이콘을 눌러 전화 메뉴를 사용하세요.

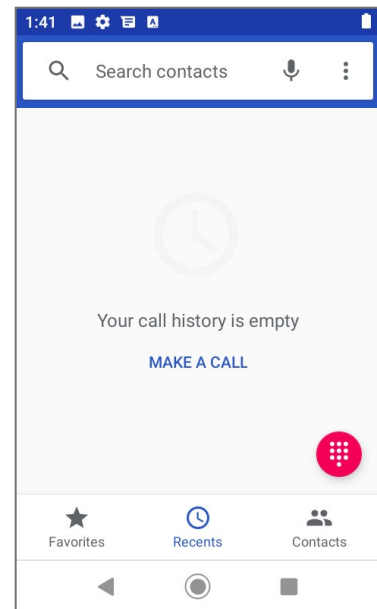
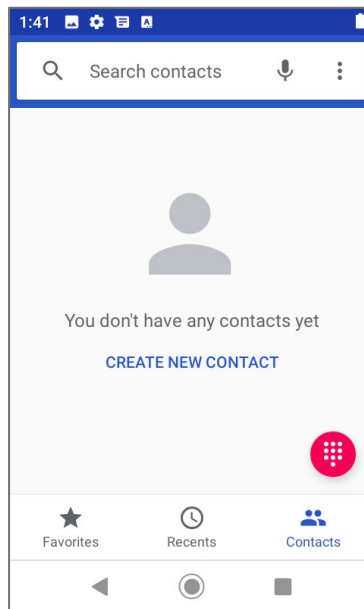
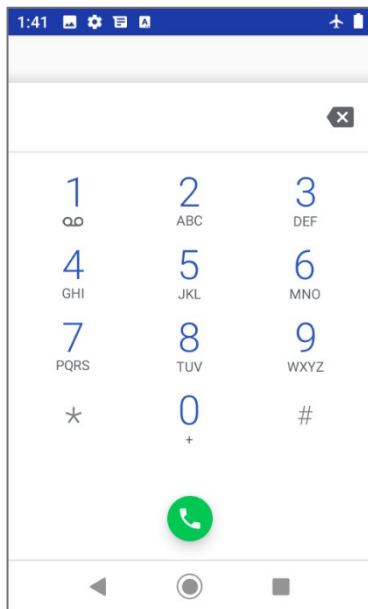

- (🕒)아이콘을 눌러 통화 이력을 확인할 수 있습니다.
- (👤)아이콘을 눌러 연락처를 볼 수 있습니다.
- 새 연락처 만들기를 눌러 연락처를 추가할 수 있습니다.



전화를 하거나 네트워크를 통해 데이터를 주고받기 전에, 전화기 기능이 켜져 있는지 확인하세요

3.2 와이파이

3.2.1 와이파이 기능 설정하기

와이파이 기능 활성화하기

화면 아래를 위쪽으로 드래그 →  설정 클릭 → 네트워크 및 인터넷 → Wi-Fi 사용/사용 안함 을 선택해 와이파이 기능을 활성화하거나 비활성화합니다.

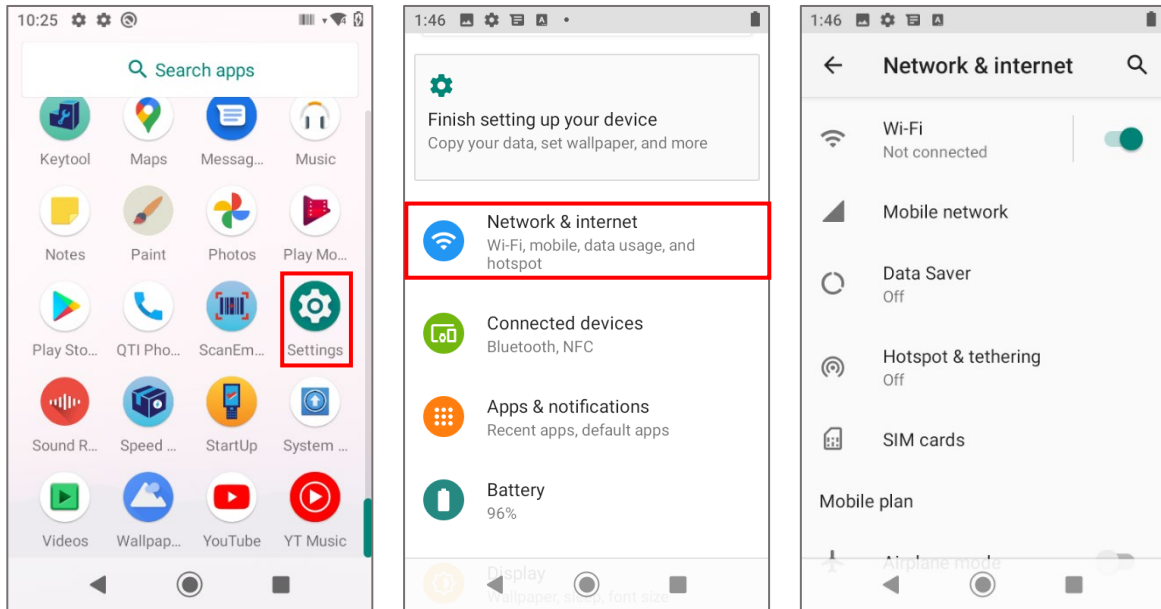

와이파이 네트워크에 연결하기

AP 에 연결하기 위해 다음 과정을 진행하십시오.

1. “Wi-Fi” 메뉴를 선택합니다.
2. 목록 중에서 접근하고자 하는 AP 를 선택하세요. 필요하다면 비밀번호를 입력하세요.

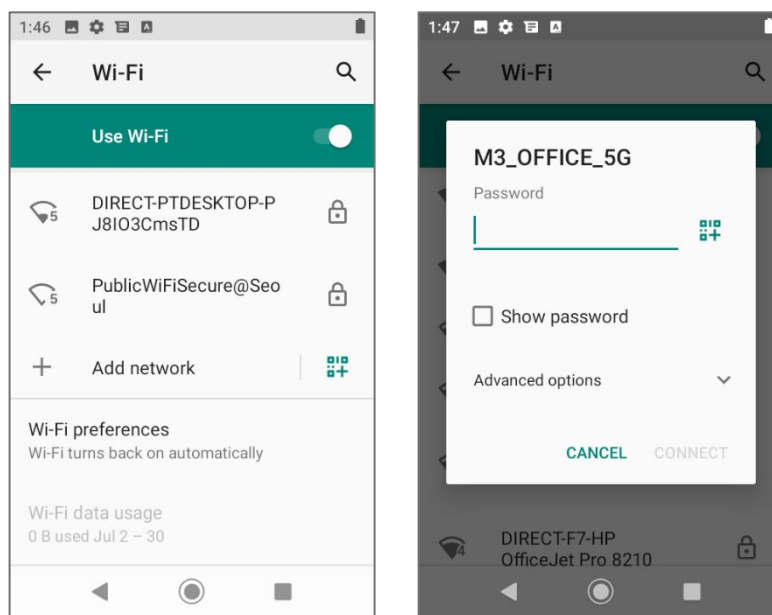

3. QR 코드를 만들어 Wi-Fi 암호를 입력하지 않고도 네트워크를 공유하고 공유 QR 코드를 통해 다른 장치를 연결할 수도 있습니다.

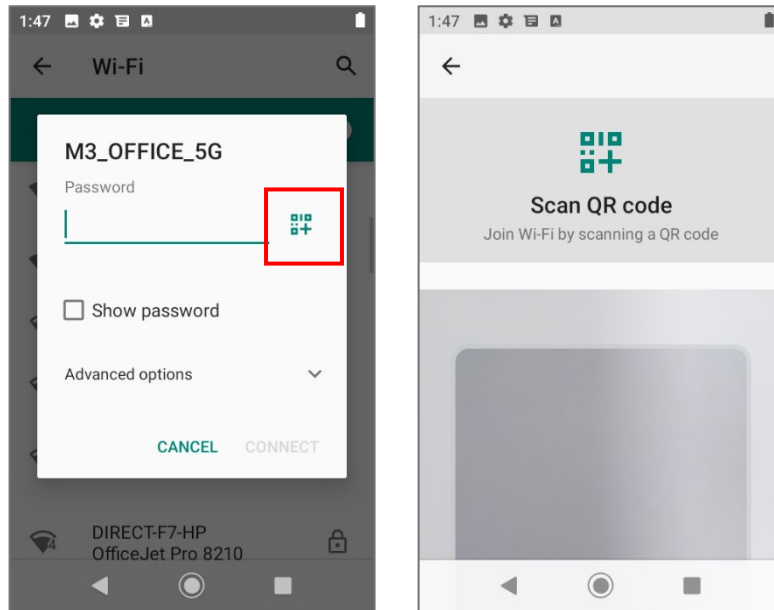

3.3 스캐너

M3 US20 1D/2D 또는 Long-range 스캐너를 제공합니다. 선택사항에 대한 세부적인 정보는 현지 유통업자에 문의하거나 자사 홈페이지를 참고하세요. (홈페이지: <http://www.m3mobile.co.kr>).

3.3.1 스캐너 사용 방법

M3 Mobile 은 기본적으로 스캐너를 사용하는데 필요한 () 프로그램을 제공합니다. 바코드 데이터를 전송하는 키보드 웨지 프로그램입니다.

ScanEmul() 애플리케이션은 1D/2D 또는 Long-range 스캐너에 관계없이 사용할 수 있습니다.



2D 스캐너의 경우 카메라와 동시에 사용할 수 없습니다.

3.3.2 스캐너 사용하기

단말기를 원하는 바코드 쪽으로 놓은 상태에서 스캔 버튼을 누르세요.

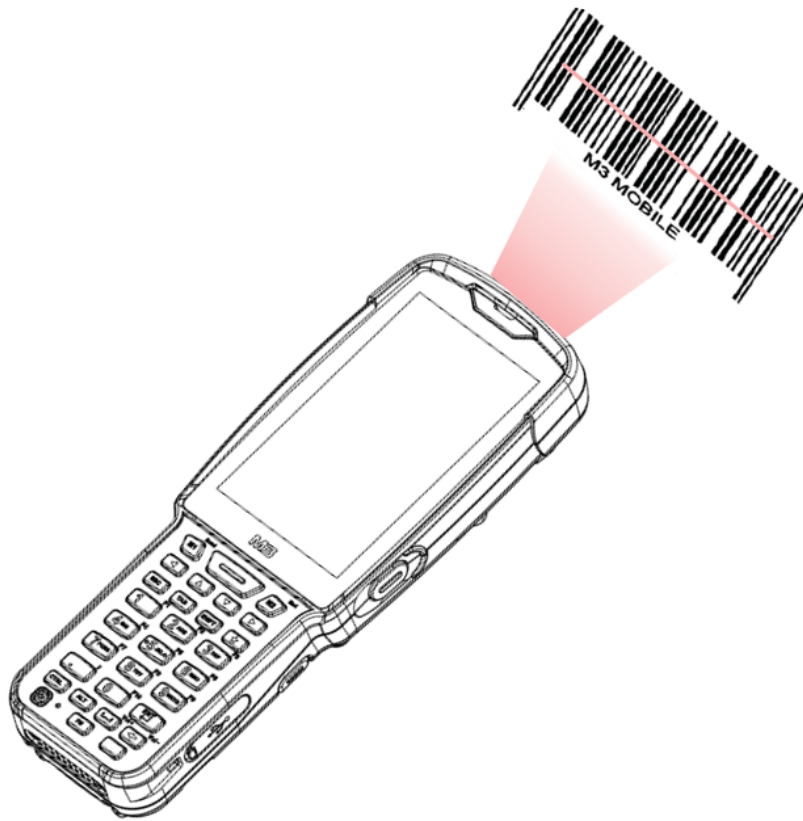

스캐너의 레이저 빔은 아래에서 보이는 것처럼 바코드를 완전히 덮어야 합니다.

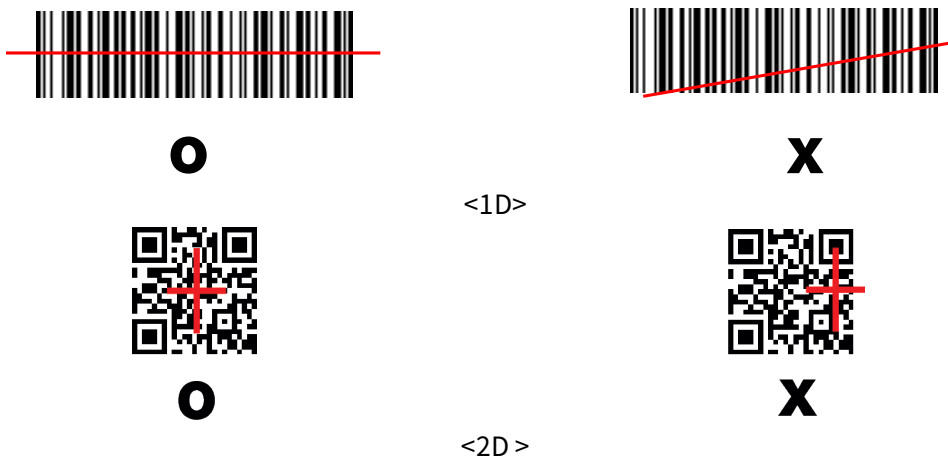



- 레이저 빔을 직접 바라보지 마십시오.
(CLASS 2 LASER PRODUCT 1.0 mW, MAX OUTPUT: 650 nm)
- 본 사용 설명서에 기술된 목적 이외의 다른 용도로 사용하는 경우에는 인체에 유해한 전자파에 노출될 수 있습니다.

3.4 블루투스

3.4.1 블루투스 기능 설정하기

자주 사용하는 블루투스 장치를 등록하거나 M3 US20 을 다른 장치에서 검색할 수 있습니다..

블루투스 기능 활성화하기

화면 아래를 위쪽으로 드래그 →  설정 클릭 → 연결된 기기 → 연결 환경설정 → 블루투스 사용/사용 안 함 클릭하여 블루투스를 활성화하거나 비활성화합니다. 블루투스가 켜지면 블루투스 아이콘() 이 상단 상태표시줄에 나타납니다.

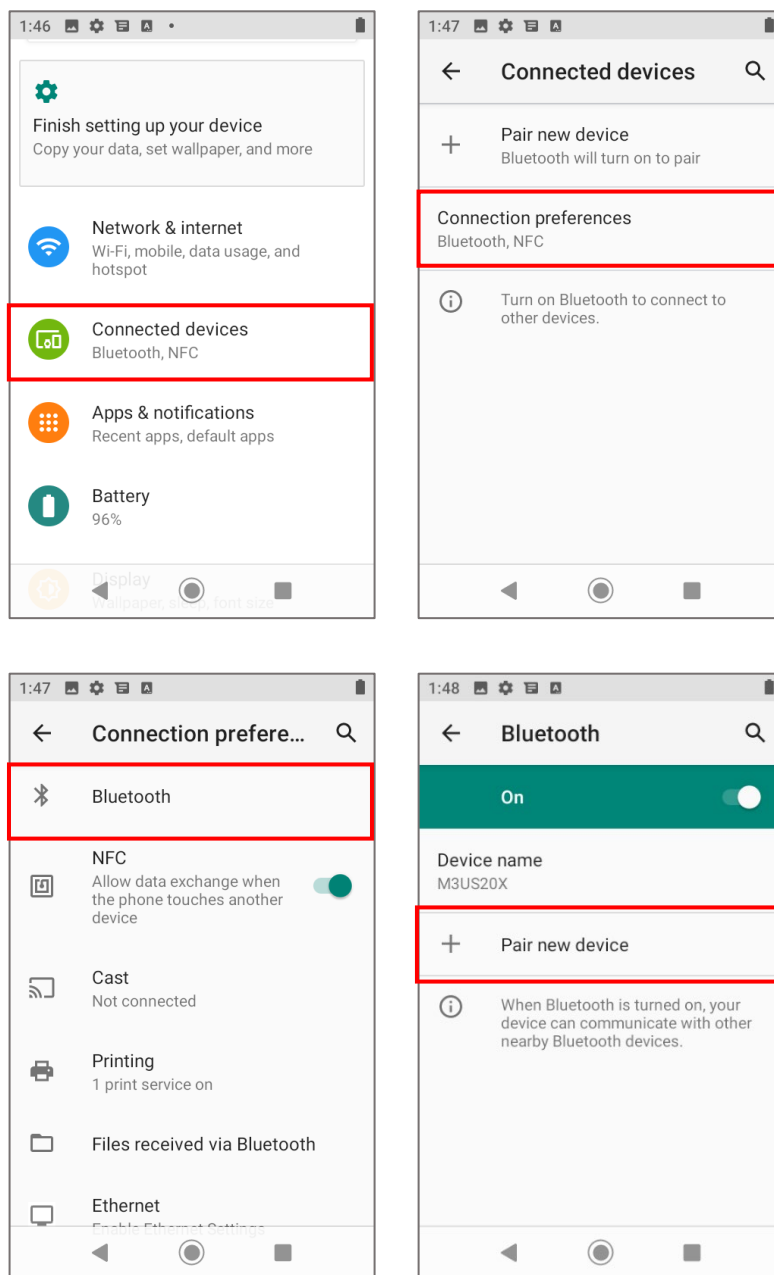

3.4.2 블루투스 연결하기

블루투스를 활성화시킨 후 “새 기기와 페어링”을 클릭하면 연결할 수 있는 새로운 장치들의 목록이 표시됩니다.

"블루투스 페어링 요청" 화면이 표시되면 블루투스 장치의 PIN 코드를 입력하여 장치에 대한 액세스를 완료하십시오.

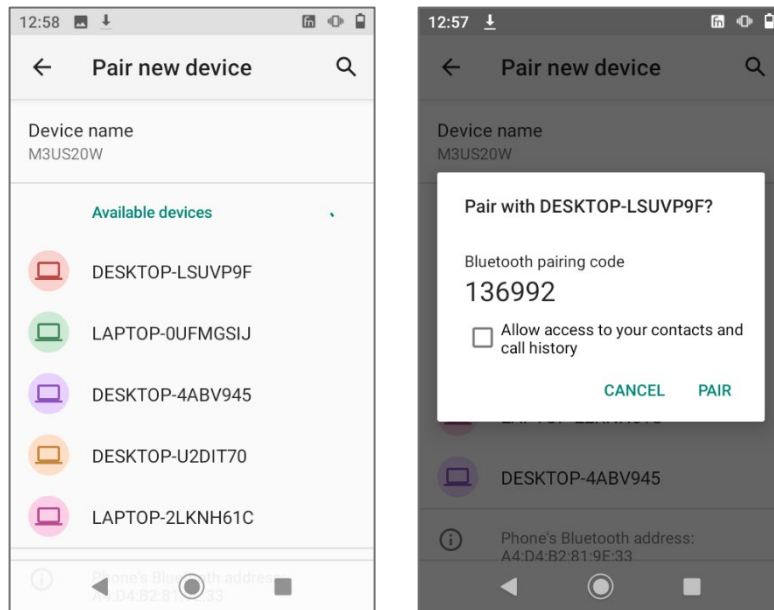

블루투스 사용 중 단말기와 사용자 사이의 거리에 대한 안내

이 단말기는 사용자와 단말기 간의 거리가 0.5 cm 떨어진 상태에서 일반적인 사용법으로 시험되었습니다. 과학기술정보통신부의 전자파인체보호기준을 만족하기 위해, 사용자의 신체와 전화기의 안테나를 포함한 단말기는 안테나의 사용 여부와 관계없이 0.5 cm 이상 떨어져 있어야 합니다.



타사 벨트 클립, 케이스 및 유사 액세서리는 사용하지 않는 것이 좋습니다. 액세서리 사용 시 단말기 뒷면으로부터 0.5 cm 이상의 간격을 유지하십시오.

3.5 NFC

3.5.1 NFC 기능 설정하기

NFC 기능 활성화하기

US20 단말기 후면에 NFC 안테나가 있으므로 뒤쪽에 방향을 잡고 태그 하십시오.

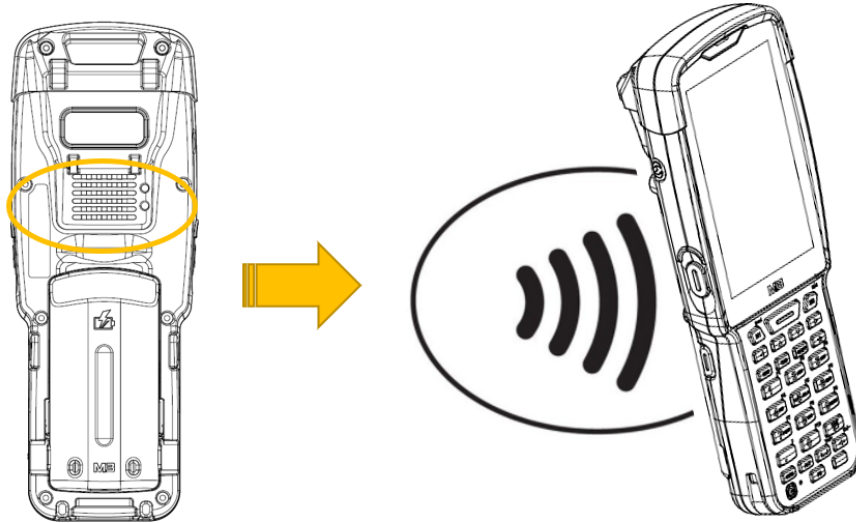

화면 아래를 위쪽으로 드래그 →  설정 클릭 → 연결된 기기 → 연결 환경설정 → NFC 를 선택해 NFC 기능을 활성화하거나 비활성화하세요.

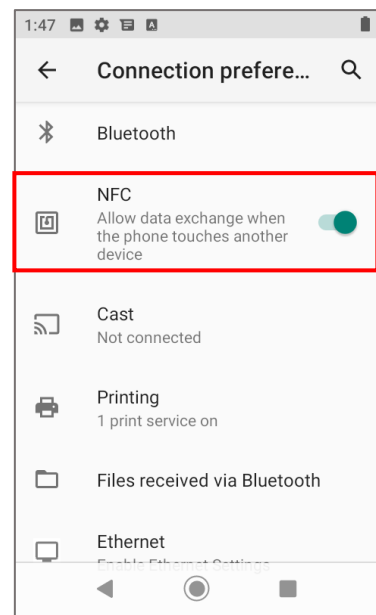
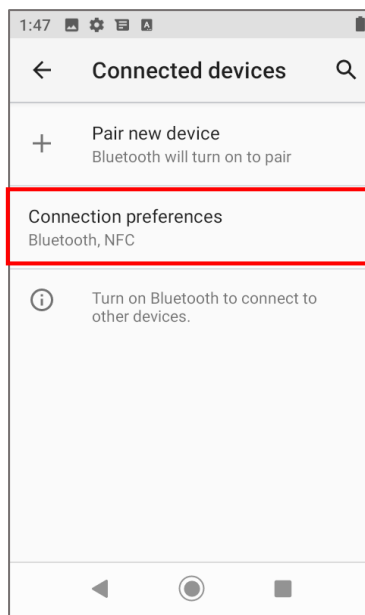
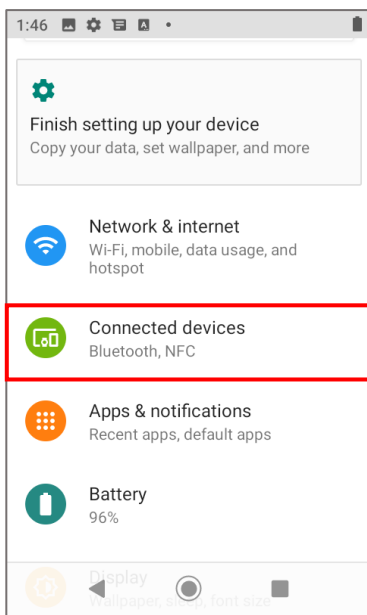

3.5.2 NFC 기능 연결하기

NFC 단말기와 연결하기

- 웹 페이지, 동영상, 사진, 연락처의 화면을 엽니다.
- NFC 단말기의 뒷면을 M3 US20 쪽으로 놓으세요.
- 화면을 클릭하면 데이터 전송이 시작됩니다.

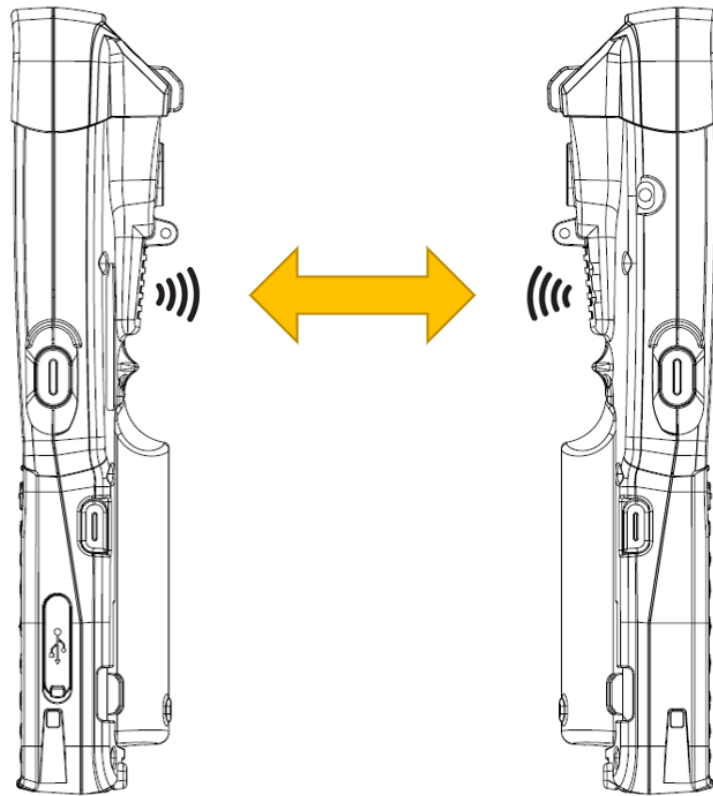

데이터 공유 시 유의사항

데이터를 공유할 때 단말기간의 거리는 5 cm 이내여야 합니다.



데이터 전송 시 유의사항

단말기 간에 데이터를 전송할 때 거리가 가까울 필요는 없으나, 10 m 이내의 거리를 유지하는 것이 권장됩니다.

NFC 칩/태그 카드에 연결하기

1. 그림과 같이 M3 US20 을 잡으십시오. 스피커의 안테나 영역을 손으로 가리지 마십시오.
2. 데이터 전송이 완료될 때까지 M3 US20 을 NFC 칩 또는 태그 카드 근처에 놓는다. (일반적으로 데이터는 애플리케이션에 표시)



NFC 기능이 있는 블루투스 기기에 연결하기

1. 그림과 같이 M3 US20 을 잡으십시오. 스피커의 안테나 영역을 손으로 가리지 마십시오.
2. M3 US20 을 기기 근처에 두세요. 연결이 성공적으로 이뤄졌다는 화면이 나타날 것입니다.

4 고급 사용

4.1 운영체제(OS) 업데이트

M3 Mobile 은 제품의 질과 성능의 향상을 위해 새로운 운영체제(OS)를 배포합니다.

단말기의 운영체제 버전 정보를 확인하려면, **화면 아래를 위쪽으로 드래그** →  **설정 클릭** → 휴대전화 정보 → Android 버전을 선택하십시오.

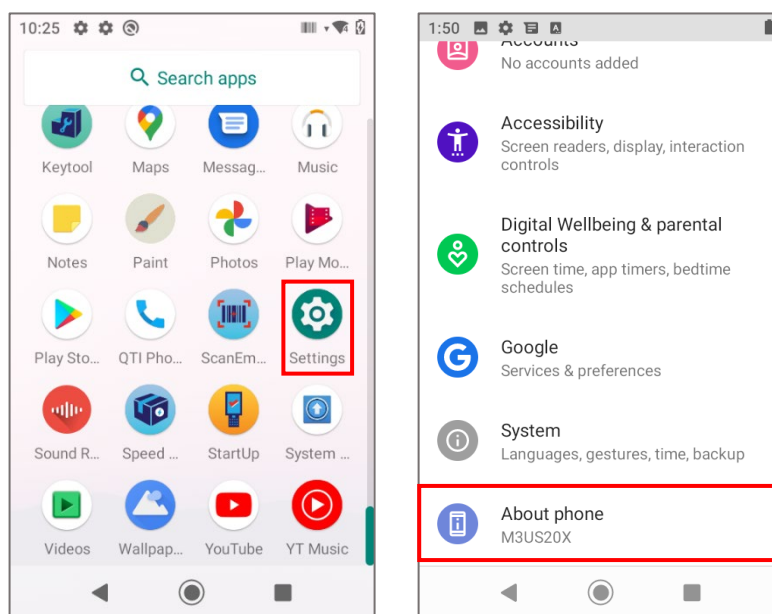

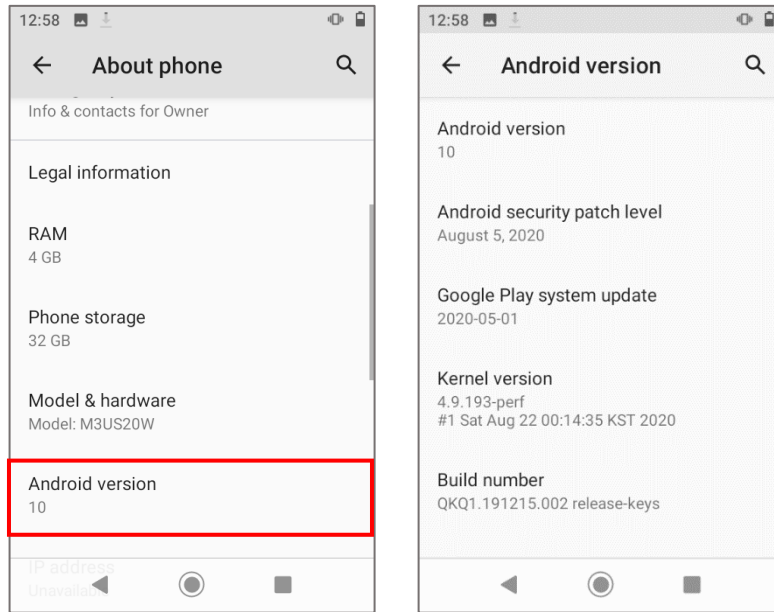

최신 운영체제는 M3 Mobile의 온라인 지원 페이지에 게시됩니다.

M3 US20의 운영 체제는 두 가지 방법으로 업데이트할 수 있습니다.

- Micro-SD 카드를 사용하는 법
- Cradle을 사용해 단말기를 연결하는 법

운영체제 업데이트에 대한 자세한 정보는 M3 FAQ의 “OS” 항목을 참고하세요. (FAQ [download](#)).

4.2 키 설정 변환

M3 US20는 사용자 편의에 맞게 키 설정을 사용자 임의대로 변경하실 수 있습니다.

화면 아래를 위쪽으로 드래그 →  KeyTool 애플리케이션 선택

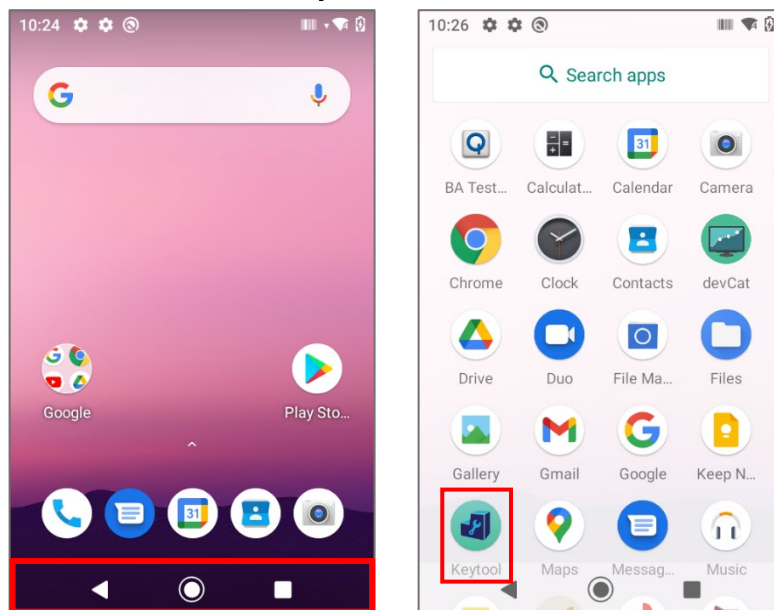



키는 다음과 같이 설정할 수 있습니다.

US20 KEYTOOL application KeyTool

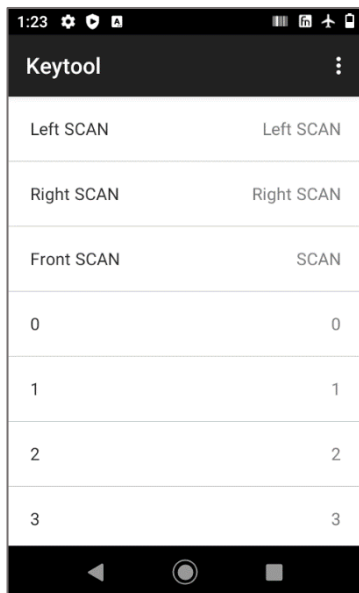

기본 화면

- keytool 의 기본화면 입니다.
- 왼쪽은 US20 의 키들의 리스트, 오른쪽은 키의 기능입니다.
- 오른쪽 상단의 메뉴 버튼으로 메뉴를 팝업할 수 있습니다.

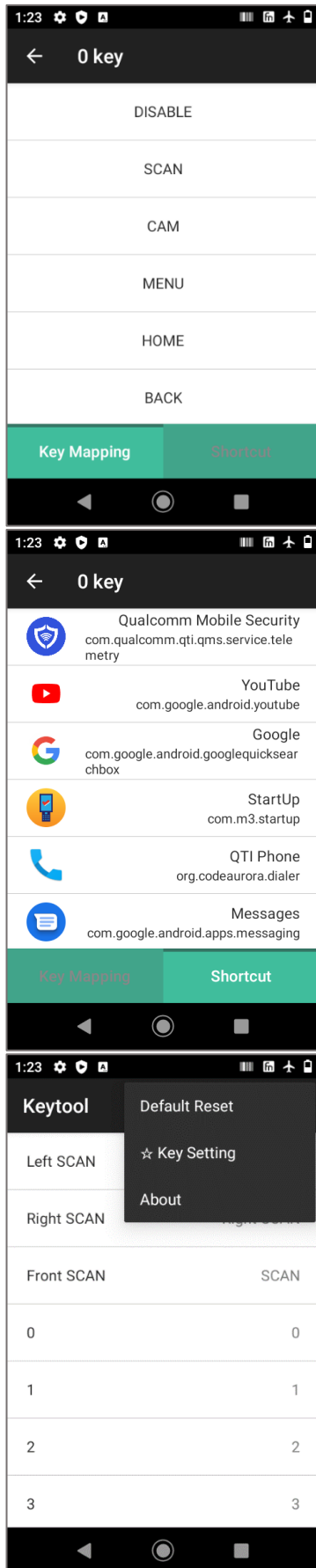

키 기능 변경

- 기본화면의 리스트 중 하나의 키를 선택하면 기능을 변경할 수 있습니다.
- 해당 화면에서 변경할 수 있는 기능 중 하나를 선택하면 키의 기능이 변경됩니다.
- 하단의 탭에서 Key mapping 또는 Shortcut 을 선택할 수 있습니다.

App 바로 가기 설정

- 하단의 탭에서 Shortcut 을 선택하면 프로그램 바로가기로 지정할 수 있습니다.
- 설치되어 있는 APP 의 리스트 중에서 하나를 선택하면 해당 키가 APP 바로가기로 동작합니다.

메뉴 팝업

- 기본 화면에서 메뉴 버튼을 클릭하면 메뉴가 팝업 됩니다.
- “Default Reset”을 선택하면 키 설정이 초기화 됩니다.
- “☆ Key Setting”을 선택하면 팝업되는 별키의 기능을 변경할 수 있습니다
- “About”을 선택하면 프로그램의 버전을 나타냅니다.

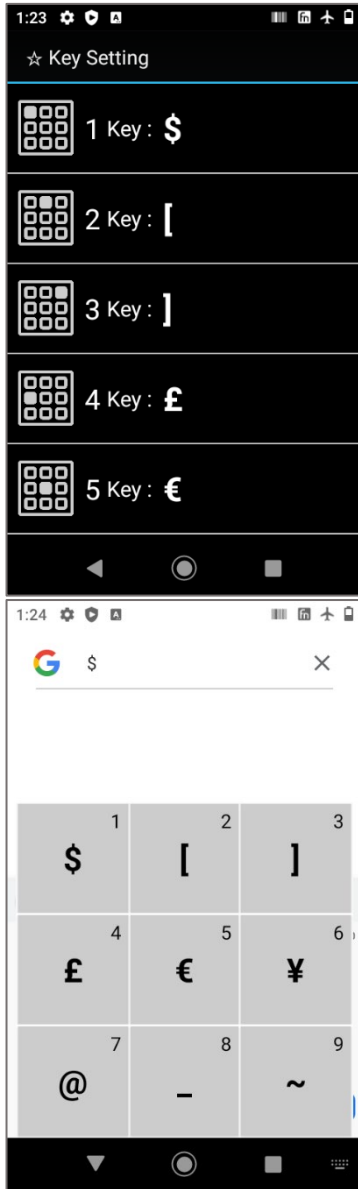

☆ Key Setting

- 메뉴에서 별키를 선택하면, 별키에서 팝업되는 창(3x3)을 변경할 수 있습니다.
- 원하는 버튼을 선택하여 기능을 변경합니다.

☆ Key 사용하기

- 키패드 중 ☆모양의 키를 누르면 팝업되는 창(3x3)을 볼 수 있습니다.
- 1~9의 숫자를 선택하여 누르면 현재 커서위치에 해당 문자가 출력됩니다.

4.3 배터리 핫 스왑

배터리 핫 스왑 기능은 단말기를 재부팅 하지 않고 배터리를 교체할 수 있는 기능입니다.

배터리 핫 스왑 기능은 아래 경우를 방지합니다.

- 1) 재부팅 시 저장하지 않은 데이터가 삭제되는 경우
- 2) 재부팅 시간이 긴 경우

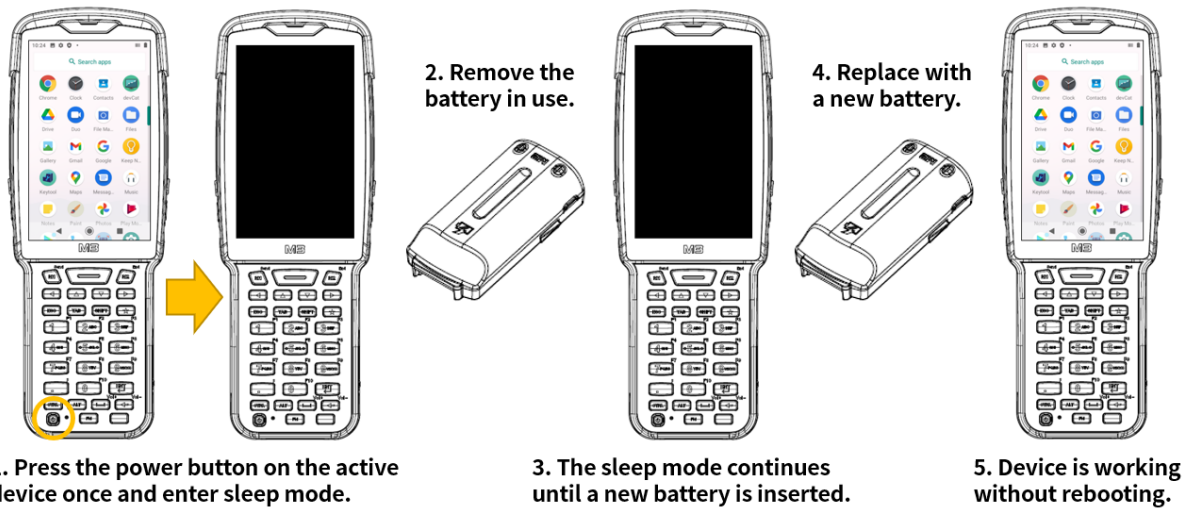

아래 순서대로 배터리 핫 스왑 기능을 사용하십시오.



1. 기기의 전원 버튼을 한 번 누르고 절전 모드로 전환합니다.
 2. 배터리를 제거하고 새 배터리로 교체합니다.
- *주의! 1 분 30 초 안에 배터리를 교체하십시오.

4.4 급속 충전

US20 배터리는 기존 배터리 충전 기능보다 더 빠르게 배터리를 충전할 수 있는 성능인 고속 충전이 추가되었습니다.

급속 충전 기능을 이용하면 30 분 정도 더 빠른 충전이 가능합니다.

각 배터리 셀에 PCM(보호 회로 모듈)을 사용함으로써 더 많은 전류가 사용되므로 충전 시간이 개선되고 과전류에 의한 배터리 폭발 위험이 없어집니다.



충전 시 유의사항

충전 시에는 반드시 12V/3A 어댑터 및 US20 시리즈와 호환되는 액세서리를 사용하십시오.

5 기타

5.1 US20 시리즈 사양

Physical Characteristics	
Dimensions	74 x 197.2 x 35.3mm / 2.91 x 7.76 x 1.38inch
Weight	450g / 15.8oz (LR Scanner with Extended battery)
	416g / 14.6oz (2D Scanner with Extended battery)
	403g / 14.2oz (LR Scanner with Standard battery)
	369g / 13oz (2D Scanner with Standard battery)
Display	4.0" WVGA IPS, 480 x 800 pixels, Color Display
Touch panel	Corning Gorilla Glass supports dual input mode with finger, gloved finger, and stylus (conductive stylus sold separately)
Backlight	LED backlight display
Expansion Slot	User accessible MicroSD with 32GB SDHC and up to 512GB SDXC
SIM Slots	2 micro SIM (US20X model only)
Connections	USB 2.0 High Speed OTG (host/client), WLAN, Bluetooth and WWAN
Notification	Audible tone, multi-color LEDs, vibration
Keypad	Numeric (30 key), Function Numeric (42 key), Alpha Numeric (51 key)
Buttons	Buttons: Two programmable side scan keys
Voice	Internal speaker; vibrate alert and Bluetooth wireless headset support; High quality speaker phone;
Audio	Built-in speaker and microphone
Performance Characteristics	
Processor	2.2 GHz Octa-core processor
OS	Android 10
Memory	4 GB/64 GB Flash
Power	All models ship with rechargeable Li-Ion, 3.6V, 6700mAh; full charge under five (5) hours; hot swap support with temporary WWAN/WLAN/Bluetooth session persistence, 2600mAh batteries(optional)
Data Capture	
Scanning	2D: 0° Scan (Straight Shooter) SE4770, 2D: 45° Scan SE4770 LR: 0° Scan (Straight Shooter) SE4850 ERI, Optional: SE4750 MR
Rear Camera	16 M pixels auto-focus (AF), PDAF
NFC	ISO 14443 A/B, ISO 15693, Mifare, P2P mode and Card Emulation via Host (HCE) support
Wireless WAN Data AND VOICE COMMUNICATIONS (US20X model only)	
Radio Frequency Band	LTE FDD: 800/850/900/1800/2100/2600 (1/3/5/7/8/20); LTE TDD: 1600/2300/2500 (38/40/41); UMTS/HSDPA/HSPA+: 850/900/2100(1/5/8); GSM/GPRS/EDGE: 900/1800 (3/8);
GPS	Autonomous, Concurrent GPS; GLONASS; Gallileo; Beidou and A-GPS
Wireless LAN	

Radio	IEEE 802.11 a/b/g/n/ac/d/e/h/i/k/r/w, IPv4, IPv6, MU-MIMO
Operating Channels (depending on Regulatory)	Channel 1-13 (2412-2472 MHz): 1,2,3,4,5,6,7,8,9,10,11,12,13; Channel 36-165 (5180-5825 MHz): 36,40,44,48,52,56,60,64,100,104,108,112,116,120,124,128,132,136,140,144,149,153,157,161,165; Channel Bandwidth: 20, 40, 80 MHz Actual operating channels/ frequencies and bandwidths depend on regulatory rules and certification agency.
Security and Encryption	WEP (40 or 104 bit); WPA/WPA2 Personal (TKIP, and AES); WPA3 Personal (SAE); WPA/WPA2 Enterprise (TKIP and AES); WPA3 Enterprise (AES) — EAP-TTLS (PAP, MSCHAP, MSCHAPv2), EAP-TLS, PEAPv0-MSCHAPv2, PEAPv1-EAP-GTC, LEAP and EAP-PWD; WPA3 Enterprise 192-bit Mode (GCMP256) — EAP-TLS; Enhanced Open (OWE)
Fast Roam	PMKID caching; Cisco CCKM; 802.11r; OKC
Wireless PAN	
Bluetooth	Class 2, Bluetooth v4.1 with BR/EDR and Bluetooth Low Energy (BLE) Support
Regulatory	
EMI/EMC	EN 301 489-1; EN 301 489-3; EN 55024; EN 55032 Class A
Electrical Safety	IEC 62368-1, EN 62368-1
RF Exposure	EU: EN 50364, EN 62369-1, EN 50566, EN 62311
User Environment	
Temperature	Operating Temperature: -4° F to 140° F/-20° C to 60° C Storage Temperature: -22° F to 176° F/-30° C to 80° C
Humidity	5% to 95% RH (Non-condensing)
Tumble Test	3,000 3.3 ft. /1.0 m tumbles; meets and exceeds IEC tumble specification
Drop Test	Multiple 6 ft./1.8 m drops to concrete across the operating temperature range per MIL-STD-810G
Sealing	IP65
Vibration	Sine: 4g's peak, 5hz to 2khz, Random: .04g ² /hz, 20hz to 2khz
Thermal Shock	-40° F to 158° F/-40° C to 70° C
ESD	+/- 15kV air, +/-8kV contact discharge, +/-8kV indirect contact discharge
Interactive Sensor Technology (IST)	
Light Sensor	Automatically adjusts the brightness of the display
Magnetometer sensor	eCompass automatically detects direction and orientation
Motion Sensors	Gyro Sensor, Accelerometers: for X, Y, and Z movement, and gyroscopes for measuring the extent and rate of rotation in space
Proximity Sensor	Detect the presence of nearby objects without any physical contact, during a telephone call, proximity sensors play a role in detecting accidental touchscreen taps
Environmental Compliance	
Directive 2011/65/EU, Directive (EU)2015/863	
Warranty	
Subject to the terms of M3Mobile's hardware warranty statement, the US20 series are warranted against defects in workmanship and materials for a period of 1 (one) year from the date of shipment. For complete warranty statement.	

5.2 적합성 평가

		적합성평가 표시
기자재 명칭	LTE 이동통신용 무선설비의기기(육상이동국의 송수신 장치)	
인증 번호	R-C-MCP-M3US20	
적합등록자의 상호	㈜엠쓰리모바일	
모델명	M3 US20	
정격전압	(Battery) 3.6 V	
시험온도	-20 ~ 50 'C	
무선사양	BT (BDR/EDR/LE 1M) WLAN 2.4GHz (b/g/n(20)) WLAN 5GHz (a/n(20/40)/ac(20/40/80)) LTE BAND 1/3/5/7/8 WCDMA RFID	
사용주파수	WLAN	802.11b/g/n (대역폭: 20 MHz): 2 412 MHz ~ 2 472 MHz 802.11a/n/ac (대역폭: 20 MHz): 5 180 MHz ~ 5 320 MHz 802.11n/ac (대역폭: 40 MHz): 5 190 MHz ~ 5 310 MHz 802.11ac (대역폭: 80 MHz): 5 210 MHz ~ 5 290 MHz 802.11a/n/ac (대역폭: 20 MHz): 5 500 MHz ~ 5 825 MHz 802.11n/ac (대역폭: 40 MHz): 5 510 MHz ~ 5 795 MHz 802.11ac (대역폭: 80 MHz): 5 530 MHz ~ 5 775 MHz
	Bluetooth & LE	2 402 MHz ~ 2 480 MHz
	LTE	Band 1 : (TX) 1 920 MHz ~ 1 980 MHz (RX) 2 110 MHz ~ 2 170 MHz Band 3 : (TX) 1 715 MHz ~ 1 785 MHz (RX) 1 810 MHz ~ 1 880 MHz Band 5 : (TX) 824 MHz ~ 849 MHz (RX) 869 MHz ~ 894 MHz Band 7 : (TX) 2 500 MHz ~ 2 550 MHz (RX) 2 620 MHz ~ 2 670 MHz Band 8 : (TX) 904.3 MHz ~ 915 MHz (RX) 949.3 MHz ~ 960 MHz
	WCDMA	(TX) 1922.8 MHz ~ 1977.2 MHz (RX) 2 112.8 MHz ~ 2 167.2 MHz
	RFID(NFC)	13.560 0 MHz

5.3 서비스

저희 제품을 사용하시는 데 불편한 사항이 있으시면, M3 서비스 센터를 방문하시거나, 온라인 지원 페이지로 문의하여 주시기 바랍니다. (<http://itc.m3mobile.net>), 고객님의 문의 사항을 빠른 시일 안에 해결해 드리기 위해 저희는 최선을 다 하고 있습니다.

M3 FAQ 문서는 일반적인 문제해결의 도움을 드릴 수 있습니다.

업무 프로그램에 대한 문의 사항은 더 빠른 서비스를 위하여, 프로그램 제공자에게 문의하여 주십시오.

5.2.1 연락처

- **본사**

서울특별시 광진구 구의강변로 44, 남전빌딩 4층, 05116

Tel: +82 2 574 0037, Fax: +82 2 558 1253

www.m3mobile.net, sales@m3mobile.co.kr, sales_eu@m3mobile.co.kr

- **서비스 센터**

경기도 부천시 부천로 198 번길 18, 춘의테크노파크 201 동 610 호, 14557

Tel: +82 32 623 0037, Fax: +82 70 4015 6323, cs@m3mobile.co.kr

- **ITC (M3 Mobile 정보 기술 센터)**

<http://itc.m3mobile.net>, it@m3mobile.co.kr

- **M3 Mobile 독일 법인**

M3 Mobile GmbH, Am Holzweg 26 65830 Kriftel, Germany

Tel: +49 6190/8021828, sales@m3mobile.co.kr

